



# 模铸式变压器

CAST RESIN TRANSFORMERS

# UNELECTRA



- ISO 9001认证合格厂
- ISO 14001认证合格厂
- 西高所型式试验合格
- 武高所型式试验合格
- 欧洲KEMA 型式试验合格
- 台电国产会评鉴合格
- 台湾优良电器产品金品奖

台湾盛英

Unelectra International Corporation

UIC T2003





# UNITED CENTRAL

产品品质由计画开始  
客户满意为成果指标



### 剖析图

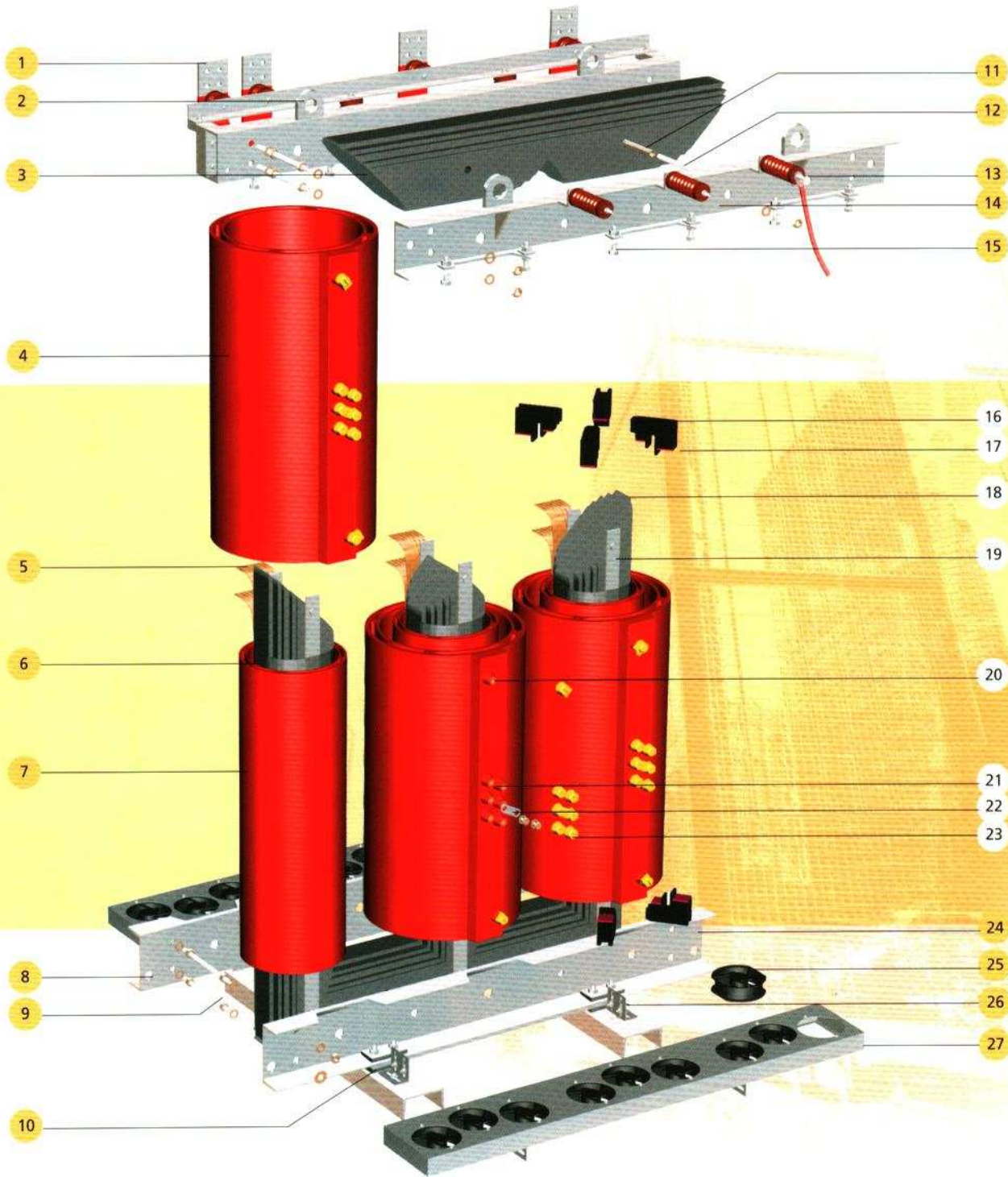

- 1. 低压端子
- 2. 吊耳
- 3. 继铁
- 4. 高压线圈
- 5. 低压线圈连接端
- 6. 铁心束紧带
- 7. 低压线圈

- 8. 拖耳(搬运用)
- 9. 夹件固定门
- 10. 防震衬垫
- 11. 铁心螺门绝缘
- 12. 铁心螺门
- 13. 高压端子
- 14. 上部夹件

- 15. 线圈夹紧调整门
- 16. 树脂支持物
- 17. 缓冲衬垫
- 18. 脚铁
- 19. 铁心固定板
- 20. 高压线圈端子
- 21. 高压分接头

- 22. 分接头短路片
- 23. 分接头保护盖
- 24. 下部夹件
- 25. 轴流风扇
- 26. 冷却风扇支座
- 27. 冷却风扇组



**盛**英股份有限公司 (UNELECTRA INTERNATIONAL CORP.) 简称UIC, 是由台湾及德国深具技术经验的专家于1986年成立的真空模铸干式变压器专业制造厂。公司引进最优良的设计与制造技术, 并投入巨资从德国输入最先进的自动真空模铸系统及全自动铁心剪裁系统, 以制造世界一流的EXICAST干式变压器。产品获得各种认证及奖项, 除了在国内有不错的销售业绩之外, 在国外如美、英、法、日等发达国家及东南亚市场均有优异的口碑。

盛英公司自创立以来, 一直以“品质、服务、贡献”为最高理念, 以追求一流产品、满意服务与卓越贡献为经营管理的总目标。为求达到客户的满意, 我们将努力提高产品质量, 使之达到国际一



流水准; 并提供完善的售前、售后服务, 做到保证产品质量, 准时交货与合理价位相统一的服务品质; 而在卓越贡献的前提下, 我们将提供具有安全性、高可靠度和环保概念的产品贡献给客户与社会, 期使公司在合理化经营下得以达到永续经营的目标。

盛英公司的产品已经过KEMA、台电以及中国大陆西高所、武高所型式试验合格。通过ISO9001品质保证系统及ISO14001环境管理系统的执行, 相信必能提供令客户满意的产品和服务, 以符合“品质、服务、贡献”的经营理念。



### 一流制程

### 先进的设备 完美的演出

盛英桃园厂座落于中正机场旁，是一座规划完善、设备新颖、领先同业的专业变压器制造厂；设有自动空调及完整的生产系统，采用自德国引进之自动化真空模铸机及全自动铁心剪切机、法国制造之全自动箔绕机，以及其它知名厂家制造之一流生产设备，配合完整精密的检验仪器，为产品的品质、安全性及可靠度做最严密的把关。



### 铁心剪切、冲孔、缺口、叠积 Core Cutting, Punching, Notching, Stacking

本公司采用 GEORG 公司生产之全自动铁心剪切机，可由设计单位将电脑计算之设计书在确认无误后直接传送至机台电脑进行铁心剪切，以避免人工手动输入可能发生之错误，并确保优良的加工品质。

V 缺口阶叠脚铁

变压器之上下继铁采用单一片V缺口型的剪切方式，使继铁与脚铁之接缝夹角为45度的最佳接合方式，并采用阶叠 (STEP-LAP) 的叠积方式，如此可使接缝处的磁通更均匀，而铁心相关的特性将可大幅改善，详如附图及附表。

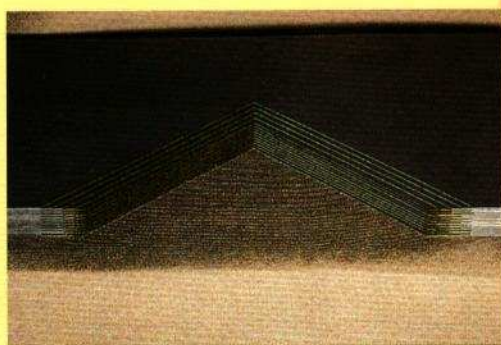

V 缺口阶叠继铁





### 铁心叠积方式比较

铁心构造图

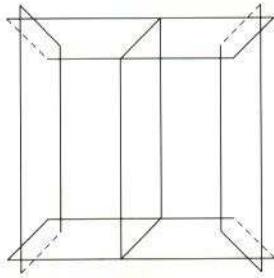

单斜型

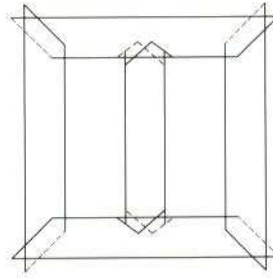

V缺口普通型

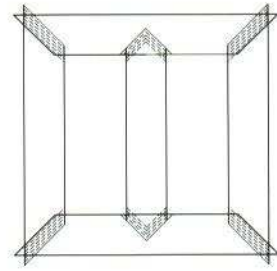

V缺口阶叠型

铁心接缝  
磁通分布图

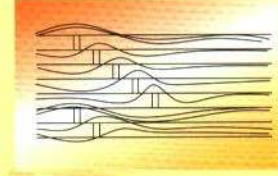
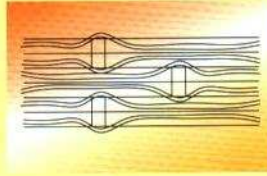
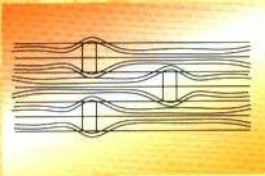

### 铁心特性比较表

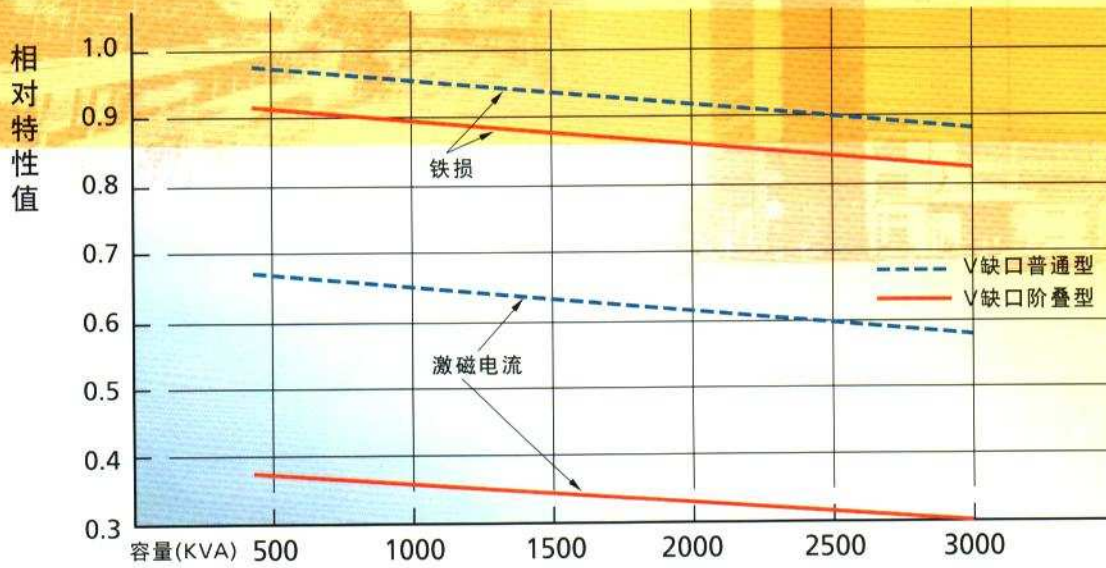

注：以单斜型的铁心特性为1.0作为基准